



+0,000 = 248,200 m.n.m.

VÝŠKOPISNÝ SYSTÉM: B.P.V.

GP:		KOOPERANT:		AUTORIZAČNÍ RAZÍTKO:	
					
ZADAVATEL:					
		Obecní úřad Slapy Slapy 72			
AKCE:					
TĚLOCVIČNA ZŠ A MŠ					
PROJEKTOVÝ STUPEŇ:					
DOKUMENTACE PRO PROVEDENÍ STAVBY					
HIP:	ING. PETR DVOŘÁK		DATUM:	05/2016	
ZODPOVĚDNÝ PROJEKTANT:	ING. PETR DVOŘÁK		ZAKÁZKA Č.:	30/2015	
VYPRACOVAL:	ING. JAN MACOUREK		MĚŘÍTKO:	-	
PROFESE:			ČÁST:	ČÍSLO PARÉ:	
ARCHITEKTONICKO - STAVEBNÍ ŘEŠENÍ			D.1.1		
VÝKRES:			Č.V.:		
KNIHA DVEŘÍ			DVE		

KNIHA DVEŘÍ			
OZN	SCHEMA	POČET KUSŮ	CHARAKTERISTIKA
DVE 01		CELKEM 1	SVĚTLÝ OTVOR: 1800/2100 POŽÁRNÍ ODOLNOST: bez PO STAVEBNÍ OTVOR: 1900/2150 TEPELNÁ VODIVOST: min. 1,1 W/m <sup>2</sup> K HLOUBKA ZÁRUBNĚ: - NEPRŮZVUČNOST: - dB
		KŘÍDLO POPIS: prosklené, hladké, plastové MATERIÁL: plast POVRCH: překryvná hliníková výplň, hladká BARVA: šedá, výběr v rámci AD ZASKLENÍ: bezpečnostní, dvojsklo DOPLŇKY: samozavírač a stavěč na obou křídlech	ZÁRUBĚŇ POPIS: Systémová, plast MATERIÁL: plast POVRCH: plast BARVA: šedá, dle AD DOPLŇKY:
DVE 02a		CELKEM 1	STAVEBNÍ OTVOR: 1800/2100 POŽÁRNÍ ODOLNOST: bez PO HLOUBKA ZÁRUBNĚ: - TEPELNÁ VODIVOST: min. 1,1 W/m <sup>2</sup> K NEPRŮZVUČNOST: - dB
		KŘÍDLO POPIS: Plně, hladké MATERIÁL: dřevěná laťovka POVRCH: HPL laminát 0,8mm BARVA: šedá, výběr v rámci AD ZASKLENÍ: - DOPLŇKY: samozavírač a stavěč na obou křídlech	ZÁRUBĚŇ POPIS: ocelová zárubeň MATERIÁL: ocel POVRCH: lak BARVA: šedá, dle AD DOPLŇKY:
DVE 02b		CELKEM 1	STAVEBNÍ OTVOR: 1800/2100 POŽÁRNÍ ODOLNOST: EW -C 30 DP3 HLOUBKA ZÁRUBNĚ: - TEPELNÁ VODIVOST: min. 1,1 W/m <sup>2</sup> K NEPRŮZVUČNOST: - dB
		KŘÍDLO POPIS: Plně, hladké MATERIÁL: dřevěná laťovka POVRCH: HPL laminát 0,8mm BARVA: šedá, výběr v rámci AD ZASKLENÍ: - DOPLŇKY: samozavírač	ZÁRUBĚŇ POPIS: ocelová zárubeň MATERIÁL: ocel POVRCH: lak BARVA: šedá, dle AD DOPLŇKY:
DVE 02c		CELKEM 1	STAVEBNÍ OTVOR: 1800/2100 POŽÁRNÍ ODOLNOST: EW-C 45 DP2 HLOUBKA ZÁRUBNĚ: - TEPELNÁ VODIVOST: min. 1,1 W/m <sup>2</sup> K NEPRŮZVUČNOST: - dB
		KŘÍDLO POPIS: Plně, hladké MATERIÁL: dřevěná laťovka POVRCH: HPL laminát 0,8mm BARVA: šedá, výběr v rámci AD ZASKLENÍ: - DOPLŇKY: samozavírač	ZÁRUBĚŇ POPIS: ocelová zárubeň MATERIÁL: ocel POVRCH: lak BARVA: šedá, dle AD DOPLŇKY:
NÁZEV AKCE: TĚLOCVIČNA ZŠ A MŠ SLAPY ČÁST DOKUMENTACE: DOKUMENTACE K PROVEDENÍ STAVBY VYPRACOVAL: Ing. Jan Macourek		REVIZE: 00 DATUM: 05/2016	PROJEKTOVA KANCELÁŘ BEJČEK BIZRA DVOŘÁK ROKYCANOVA 30 PRAHA 3, 130 00 TEL: 271 772 639 FAX: 222 590 945 EMAIL: bbd@bbd.cz HTTP: www.bbd.cz IČO: 26149788 DIČ: CZ-26149788

KNIHA DVEŘÍ				
OZN	SCHEMA	POČET KUSŮ	CHARAKTERISTIKA	
DVE 03		CELKEM 1 LEVÉ 1 PRAVÉ -	SVĚTLÝ OTVOR: 800/1970 STAVEBNÍ OTVOR: 900/1970 HLOUBKA ZÁRUBNĚ: - POŽÁRNÍ ODOLNOST: bez PO TEPELNÁ VODIVOST: - W/m <sup>2</sup> K NEPRŮZVUČNOST: - dB	
		KŘÍDLO POPIS: Plně, hladké MATERIÁL: dřevěná laťovka POVRCH: HPL laminát 0,8mm BARVA: šedá, výběr v rámci AD ZASKLENÍ: - DOPLŇKY: vybavení pro dveře invalidního wc - madla apod.	ZÁRUBĚŇ POPIS: ocelová zárubeň MATERIÁL: ocel POVRCH: lak BARVA: šedá, dle AD DOPLŇKY:	KOVÁNÍ POPIS: klika, klika, wc zámek MATERIÁL: nerez POVRCH: matný ŠTÍTEK: označení wc invalida ZÁMEK: wc zámek DOPLŇKY:
DVE 04  DVE 04x		CELKEM 9 LEVÉ 5 PRAVÉ 4	SVĚTLÝ OTVOR: 700/1970 STAVEBNÍ OTVOR: 800/1970 HLOUBKA ZÁRUBNĚ: - POŽÁRNÍ ODOLNOST: bez PO TEPELNÁ VODIVOST: - W/m <sup>2</sup> K NEPRŮZVUČNOST: - dB	
		KŘÍDLO POPIS: Plně, hladké, u DVE 04x, "podříznuté" - mezera 2cm nad podlahou - přívod vzduchu VZT MATERIÁL: dřevěná laťovka POVRCH: HPL laminát 0,8mm BARVA: šedá, výběr v rámci AD ZASKLENÍ: - DOPLŇKY:	ZÁRUBĚŇ POPIS: ocelová zárubeň MATERIÁL: ocel POVRCH: lak BARVA: šedá, dle AD DOPLŇKY:	KOVÁNÍ POPIS: klika, klika, wc zámek MATERIÁL: nerez POVRCH: matný ŠTÍTEK: označení šatna/wc/sprcha apod. ZÁMEK: wc zámek DOPLŇKY:
DVE 05		CELKEM 1 LEVÉ - PRAVÉ -	SVĚTLÝ OTVOR: 600/1970 STAVEBNÍ OTVOR: 1225/1970 HLOUBKA ZÁRUBNĚ: - POŽÁRNÍ ODOLNOST: bez PO TEPELNÁ VODIVOST: - W/m <sup>2</sup> K NEPRŮZVUČNOST: - dB	
		KŘÍDLO POPIS: Plně, hladké MATERIÁL: dřevěná laťovka POVRCH: HPL laminát 0,8mm BARVA: šedá, výběr v rámci AD ZASKLENÍ: - DOPLŇKY:	ZÁRUBĚŇ POPIS: bez zárubně MATERIÁL: ostění sdk POVRCH: malba BARVA: dle výmalby DOPLŇKY:	KOVÁNÍ POPIS: mušle, mušle, kolejnice pro pojezd v nadpraží MATERIÁL: nerez POVRCH: matný ŠTÍTEK: označení kuchyně ZÁMEK: DOPLŇKY:
DVE 06		CELKEM 1	STAVEBNÍ OTVOR: 1400/2100 HLOUBKA ZÁRUBNĚ: - STAVEBNÍ OTVOR: 1500/2150 HLOUBKA ZÁRUBNĚ: - POŽÁRNÍ ODOLNOST: bez PO TEPELNÁ VODIVOST: - W/m <sup>2</sup> K NEPRŮZVUČNOST: - dB	
		KŘÍDLO POPIS: Plně, hladké MATERIÁL: dřevěná laťovka POVRCH: HPL laminát 0,8mm BARVA: šedá, výběr v rámci AD ZASKLENÍ: - DOPLŇKY: samozavírač a stavěč na obou křídlech 2x mřížka 200x500mm	ZÁRUBĚŇ POPIS: ocelová zárubeň MATERIÁL: ocel POVRCH: lak BARVA: šedá, dle AD DOPLŇKY:	KOVÁNÍ POPIS: klika, klika, druhé křídlo zajištěné západkami MATERIÁL: nerez POVRCH: matný ŠTÍTEK: - ZÁMEK: cylindrická vložka DOPLŇKY:

NÁZEV AKCE:  
 ČÁST DOKUMENTACE:  
 VYPRACOVAL:

TĚLOVICIČNA ŽS A MŠ SLAPY  
 DOKUMENTACE K PROVEDENÍ STAVBY  
 Ing. Jan Macourek

REVIZE: 00  
 DATUM: 05/2016



PROJEKTOVÁ KANCELÁŘ  
 BEJČEK BIZRA BUDOVÁK  
 ROKYCANOVA 30  
 PRAHA 3, 130 00  
 TEL: 271 772 639  
 FAX: 222 590 945  
 EMAIL: bbb@bbd.cz  
 HTTP: www.bbd.cz  
 IČO: 26149788  
 DIČ: CZ-26149788

KNIHA DVEŘÍ						
OZN	SCHEMA	POČET KUSŮ	CHARAKTERISTIKA			
DVE 07		CELKEM 1	SVĚTLÝ OTVOR: 700/1400	POŽÁRNÍ ODOLNOST: bez PO		
			STAVEBNÍ OTVOR: 800/1500	TEPELNÁ VODIVOST: - W/m <sup>2</sup> K		
			HLOUBKA ZÁRUBNĚ: -	NEPRŮZVUČNOST: - dB		
		KŘÍDLO	ZÁRUBĚŇ	KOVÁNÍ		
		POPIS: Plně, hladké	POPIS: ocelová zárubeň	POPIS: klika, klika, wc zámek		
		MATERIÁL: dřevěná laťovka	MATERIÁL: ocel	MATERIÁL: nerez		
		POVRCH: HPL laminát 0,8mm	POVRCH: lak	POVRCH: matný		
		BARVA: šedá, výběr v rámci AD	BARVA: šedá, dle AD	ŠTÍTEK: označení		
		ZASKLENÍ: -	DOPLŇKY:	šatna/wc/sprcha apod.		
		DOPLŇKY:		ZÁMEK: cylindrická vložka		
		DOPLŇKY:		DOPLŇKY:		
DVE 08		CELKEM 1	SVĚTLÝ OTVOR: 1800/2100	POŽÁRNÍ ODOLNOST: bez PO		
			STAVEBNÍ OTVOR: 1900/2150	TEPELNÁ VODIVOST: min. 1,1 W/m <sup>2</sup> K		
			HLOUBKA ZÁRUBNĚ: -	NEPRŮZVUČNOST: - dB		
		KŘÍDLO	ZÁRUBĚŇ	KOVÁNÍ		
		POPIS: prosklené, hladké, plastové	POPIS: Systémová, plast	POPIS: panikové kování dle PBŘ		
		MATERIÁL: plast	MATERIÁL: plast	MATERIÁL: nerez		
		POVRCH: překryvná hliníková výplň, hladká	POVRCH: plast	POVRCH: matný		
		BARVA: šedá, výběr v rámci AD	BARVA: šedá, dle AD	BARVA:		
		ZASKLENÍ: bezpečnostní, dvojsklo	DOPLŇKY:	ŠTÍTEK: -		
		DOPLŇKY: samozavírač a stavěč na obou křídlech		ZÁMEK: cylindrická vložka		
		DOPLŇKY:		DOPLŇKY:		
DVE 09	<p>Provedení dle ostatních oken ve škole!</p>	CELKEM 1	STAVEBNÍ OTVOR: 1800/2100	POŽÁRNÍ ODOLNOST: bez PO		
			HLOUBKA ZÁRUBNĚ: -	TEPELNÁ VODIVOST: min. 1,1 W/m <sup>2</sup> K		
				NEPRŮZVUČNOST: - dB		
		KŘÍDLO	ZÁRUBĚŇ	KOVÁNÍ		
		POPIS: Prosklené, hladké	POPIS: plastová systémová	POPIS: klika, klika,		
		MATERIÁL: plast, dle stávajících	MATERIÁL: plast	druhé křídlo zajištěné západkami		
		okenních výplní ve škole	POVRCH: -	MATERIÁL: dle ostatních oken ve škole		
		POVRCH: plast	BARVA: dle ostatních oken	POVRCH: dtto		
		BARVA: dle ostatních oken ve škole	DOPLŇKY:	ŠTÍTEK: -		
		ZASKLENÍ: -		ZÁMEK: cylindrická vložka		
		DOPLŇKY: samozavírač a stavěč na obou křídlech		DOPLŇKY:		
		DOPLŇKY:				
DVE 10		CELKEM 2	700/1970	POŽÁRNÍ ODOLNOST: EW -C 30 DP3		
		LEVÉ -	STAVEBNÍ OTVOR: 800/1970	TEPELNÁ VODIVOST: - W/m <sup>2</sup> K		
		PRAVÉ 2	HLOUBKA ZÁRUBNĚ: -	NEPRŮZVUČNOST: - dB		
		KŘÍDLO	ZÁRUBĚŇ	KOVÁNÍ		
		POPIS: Plně, hladké	POPIS: ocelová zárubeň	POPIS: klika, klika,		
		MATERIÁL: dřevěná laťovka	MATERIÁL: ocel	MATERIÁL: nerez		
		POVRCH: dle ostatních dveří v prostoru	POVRCH: lak	POVRCH: matný		
		BARVA: dle ostatních dveří	BARVA: dle okolních dveří	ŠTÍTEK: -		
		ZASKLENÍ: -	DOPLŇKY:	ZÁMEK: dle původních dveří		
		DOPLŇKY:		DOPLŇKY:		
		DOPLŇKY:				

NÁZEV AKCE: TĚLOCVIČNA ZŠ A MŠ SLAPY  
ČÁST DOKUMENTACE: DOKUMENTACE K PŘEVODNÍ STAVBY  
VYPRACOVAL: Ing. Jan Macourek

REVIZE: 00  
DATUM: 05/2016



PROJEKTOVÁ KANCELÁŘ  
BEJČEK BIZDA DVOŘÁK  
ROKYCANOVA 30  
PRAHA 3, 130 00  
TEL: 271 772 639  
FAX: 222 550 945  
EMAIL: info@bbd.cz  
HTTP: www.bbd.cz  
IČO: 26149788  
DIČ: CZ-26149788

OZN	SCHEMA	POČET KUSŮ	CHARAKTERISTIKA
DVE 11		CELKEM 1 LEVÉ 1 PRAVÉ -	900/1970 STAVEBNÍ OTVOR: 1000/1970 HLOUBKA ZÁRUBNĚ: - POŽÁRNÍ ODOLNOST: EW -C 30 DP3 TEPELNÁ VODIVOST: - W/m <sup>2</sup> K NEPRŮZVUČNOST: - dB
		KŘIDLO POPIS: Plně, hladké MATERIÁL: dřevěná laťovka POVRCH: dle ostatních dveří v prostoru BARVA: dle ostatních dveří ZASKLENÍ: - DOPLŇKY:	ZÁRUBĚŇ POPIS: ocelová zárubeň MATERIÁL: ocel POVRCH: lak BARVA: dle okolních dveří DOPLŇKY:
DVE 12		CELKEM 3 LEVÉ 3 PRAVÉ -	SVĚTLÝ OTVOR: 800/1970 STAVEBNÍ OTVOR: 900/1970 HLOUBKA ZÁRUBNĚ: - POŽÁRNÍ ODOLNOST: bez PO TEPELNÁ VODIVOST: - W/m <sup>2</sup> K NEPRŮZVUČNOST: - dB
		KŘIDLO POPIS: Plně, hladké MATERIÁL: dřevěná laťovka POVRCH: HPL laminát 0,8mm BARVA: šedá, výběr v rámci AD ZASKLENÍ: - DOPLŇKY:	ZÁRUBĚŇ POPIS: ocelová zárubeň MATERIÁL: ocel POVRCH: lak BARVA: šedá, dle AD DOPLŇKY:
DVE 13		CELKEM 2 LEVÉ 1 PRAVÉ 1	SVĚTLÝ OTVOR: 700/1970 STAVEBNÍ OTVOR: 800/1970 HLOUBKA ZÁRUBNĚ: - POŽÁRNÍ ODOLNOST: bez PO TEPELNÁ VODIVOST: - W/m <sup>2</sup> K NEPRŮZVUČNOST: - dB
		KŘIDLO POPIS: Plně, hladké MATERIÁL: dřevěná laťovka POVRCH: HPL laminát 0,8mm BARVA: šedá, výběr v rámci AD ZASKLENÍ: - DOPLŇKY:	ZÁRUBĚŇ POPIS: ocelová zárubeň MATERIÁL: ocel POVRCH: lak BARVA: šedá, dle AD DOPLŇKY:

+0,000 = 248,200 m.n.m.

VÝŠKOPISNÝ SYSTÉM: B.P.V.

GP:		KOOPERANT:		AUTORIZAČNÍ RAZÍTKO:	
					
ZADAVATEL:					
		Obecní úřad Slapy Slapy 72			
AKCE:					
TĚLOCVIČNA ZŠ A MŠ					
PROJEKTOVÝ STUPEŇ:					
DOKUMENTACE PRO PROVEDENÍ STAVBY					
HIP:	ING. PETR DVOŘÁK		DATUM:	05/2016	
ZODPOVĚDNÝ PROJEKTANT:	ING. PETR DVOŘÁK		ZAKÁZKA Č.:	30/2015	
VYPRACOVAL:	ING. JAN MACOUREK		MĚŘÍTKO:	-	
PROFESE:			ČÁST:	ČÍSLO PARÉ:	
ARCHITEKTONICKO - STAVEBNÍ ŘEŠENÍ			D.1.1		
VÝKRES:			Č.V.:		
KNIHA OKEN			OKN		

KNIHA OKEN					
OZN	SCHEMA	L (mm)	H (mm)	B (mm)	POČET KUSŮ
OK 01	<p>Pohled z exteriéru</p>	3000	2000	73	1.08    8x
		<p><b>PLASTOVÉ OKNO</b></p> <p>Okno pevně zasklené, 2 části otevíravě sklopné, Plastový rám s oc. výtuhou  materiál: Plastový 5komorový profil  zasklení – čiré trojsklo Ug=&lt;1,1 W/m2K, Uw=1,2 W/m2K,  barevnost – šedá, dle vzorníku výrobce, bude vybráno v rámci AD  kování : u otevíracích částí celoobvodové bezpečnostní, výklopné s dálkovým ovládaním táhlem</p> <p>zvuk. neprůzvuč : bez požadavku  těsnění : systémové celoobvodové, minimálně dvojité  parapet vnitřní: oplechování typový detail dodavatele haly</p> <p>poznámka: Okno bude z vnitřní strany chráněno zámečnickým výrobkem proti poškození. viz. kniha zámečnických výrobků.</p>			
OK 02	<p>Pohled z exteriéru</p>	3000	1000	73	2.03    1x
		<p><b>PLASTOVÉ OKNO</b></p> <p>Okno pevně zasklené, otevíravě sklopné, Plastový rám s oc. výtuhou  materiál: Plastový 5komorový profil  zasklení – čiré trojsklo Ug=&lt;1,1 W/m2K, Uw=1,2 W/m2K,  barevnost – šedá, dle vzorníku výrobce, bude vybráno v rámci AD  kování : celoobvodové bezpečnostní, s pojistkou  větší část pouze výklopná pro umytí - bez kliky  parapet vnitřní: oplechování typový detail dodavatele haly  zvuk. neprůzvuč : bez požadavku  těsnění : systémové celoobvodové, minimálně dvojité</p> <p>poznámka:</p>			
OK 03	<p>Pohled z exteriéru</p>	3000	1000	73	2.03    1x
		<p><b>PLASTOVÉ OKNO</b></p> <p>Okno pevně zasklené, otevíravě sklopné, Plastový rám s oc. výtuhou  materiál: Plastový 5komorový profil  zasklení – čiré trojsklo Ug=&lt;1,1 W/m2K, Uw=1,2 W/m2K,  barevnost – šedá, dle vzorníku výrobce, bude vybráno v rámci AD  kování : celoobvodové bezpečnostní, s pojistkou  větší část pouze výklopná pro umytí - bez kliky  parapet vnitřní: oplechování typový detail dodavatele haly  zvuk. neprůzvuč : bez požadavku  těsnění : systémové celoobvodové, minimálně dvojité</p> <p>poznámka:</p>			
<p>NÁZEV AKCE: TĚLOCVIČNA ZŠ A MŠ SLAPY  ČÁST DOKUMENTACE: DOKUMENTACE K PROVEDENÍ STAVBY  VYPRACOVAL: Ing. Jan Macourek</p>		<p>REVIZE: 00  DATUM: 05/2016</p>	<p>PROJEKTOVA KANCELÁŘ  BEJČEK BIZDRA DVORÁK  ROKYCANOVA 30  PRAHA 3, 130 00</p> <p>TEL: 271 772 639  FAX: 222 590 945  EMAIL: bbd@bbd.cz  HTTP: www.bbd.cz  IČO: 26149788  DIČ: CZ-26149788</p>		

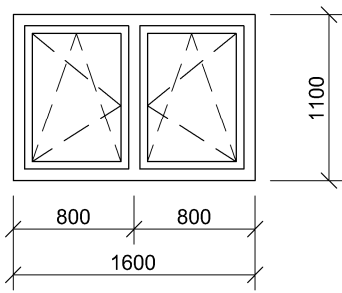
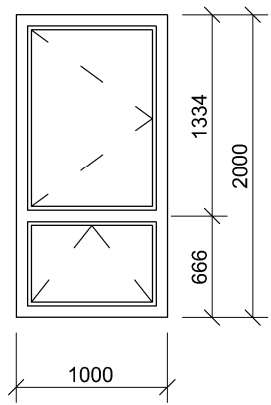
KNIHA OKEN					
OZN	SCHEMA	L [mm]	H [mm]	B [mm]	POČET KUSŮ
OK 04	 <p>Pohled z exteriéru</p>	1600	1100	73	1.09 1x
OK 05	 <p>Pohled z haly</p>	1000	2000	73	2.06,2.10 2x

#### PLASTOVÉ OKNO

Okno pevně zasklené, 2 části otevíravě sklopné, Plastový rám s oc. výtuhou  
materiál: Plastový 5komorový profil  
zasklení – čiré trojsklo  $U_g < 1,1 \text{ W/m}^2\text{K}$ ,  $U_w = 1,2 \text{ W/m}^2\text{K}$ ,  
barevnost – šedá, dle vzorníku výrobce, bude vybráno v rámci AD  
kování : u otevíraných částí celoobvodové bezpečnosti, výklopné s dálkovým  
ovládáním táhlem

zvuk, neprůzvuč : bez požadavku  
těsnění : systémové celoobvodové, minimálně dvojité  
parapet vnitřní: oplechování typový detail dodavatele haly

poznámka: Okno bude z vnitřní strany chráněno zámečnickým  
výrobkem proti poškození. viz. kniha zámečnických výrobků.

#### PLASTOVÉ OKNO

Okno pevně zasklené, otevíravě sklopné, Plastový rám s oc. výtuhou  
materiál: Plastový 5komorový profil  
zasklení – čiré dvojsklo bez požadavku na  $U_w$ ,  $U_g$   
barevnost – šedá, dle vzorníku výrobce, bude vybráno v rámci AD  
kování : celoobvodové bezpečnosti, s pojistkou  
větší část pouze výklopná pro umytí - bez kliky

zvuk, neprůzvuč : bez požadavku  
těsnění : systémové celoobvodové, minimálně dvojité  
parapet vnitřní: 2x komorový plastový profil (oboustranně)

poznámka: Okno bude z vnitřní strany chráněno zámečnickým  
výrobkem proti poškození. viz. kniha zámečnických výrobků.

NÁZEV AKCE:  
ČÁST DOKUMENTACE:  
VYPRACOVAL:

TĚLOCVIČNA ŽS A MŠ SLAPY  
DOKUMENTACE K PROVEDENÍ STAVBY  
Ing. Jan Macourek

REVIZE: 00  
DATUM: 05/2016





PROJEKTOVÁ KANCELÁŘ  
BEJČEK BIZDRA DVOŘÁK  
ROKÝŠANOVA 32  
PRAHA 3, 130 00  
TEL: 271 772 639  
FAX: 222 590 945  
EMAIL: bbd@bbd.cz  
HTTP: www.bbd.cz  
IČO: 26149788  
DIČ: CZ-26149788



+0,000 = 248,200 m.n.m.

VÝŠKOPISNÝ SYSTÉM: B.P.V.

GP:		KOOPERANT:	AUTORIZAČNÍ RAZÍTKO:	
				
ZADAVATEL:				
		Obecní úřad Slapy Slapy 72		
AKCE:				
TĚLOCVIČNA ZŠ A MŠ				
PROJEKTOVÝ STUPEŇ:				
DOKUMENTACE PRO PROVEDENÍ STAVBY				
HIP:	ING. PETR DVOŘÁK		DATUM:	05/2016
ZODPOVĚDNÝ PROJEKTANT:	ING. PETR DVOŘÁK		ZAKÁZKA Č.:	30/2015
VYPRACOVAL:	ING. JAN MACOUREK		MĚŘÍTKO:	-
PROFESE:			ČÁST:	ČÍSLO PARÉ:
ARCHITEKTONICKO - STAVEBNÍ ŘEŠENÍ			D.1.1	
VÝKRES:			Č.V.:	KLE
KNIHA KLEMPÍŘSKÝCH VÝROBKŮ				

KLEMPÍŘSKÉ VÝROBKY				
OZN	SCHEMA	L [mm]	ROZVINUTÁ ŠÍŘKA [mm]	POČET KS
KV 01		3000	270	10x
		<u>POPIS</u> Okenní parapet - oc. poplastovaný plech v odstínu stěny haly tl. 0,6mm,		
KV 02		2x Ø160mm, 2x Ø225mm		
		<u>POPIS</u> Oplechování prostupu VZT šikmou střechou - typový detail, oplechování v materiálu střechy, větrací hlavice dodávkou VZT		
KV 03		1600	270	1x
		<u>POPIS</u> Okenní parapet - oc. poplastovaný plech v odstínu stěny haly tl. 0,6mm,		
KV 04		43 bm	520	43 bm
		<u>POPIS</u> Oplechování soklu na straně ke svahu a na bocích nad opěrami oc. poplastovaný plech v odstínu stěny haly tl. 0,6mm,		
KV 04a		29 bm	570	29 bm
		<u>POPIS</u> Oplechování soklu na straně do dvora školy oc. poplastovaný plech v odstínu stěny haly tl. 0,6mm,		
KV 05		<u>NEOBSAZENO</u>		

NÁZEV AKCE:  
STUPEŇ  
VYPRACOVAL:

TĚLOCVIČNA ŽŠ A MŠ SLAPY  
DOKUMENTACE K PROVEDENÍ STAVBY  
Ing. Jan Macourek

REVIZE: 00  
DATUM: 05/2016



PROJEKTOVÁ KANCELÁŘ  
BEJČEK, BÍZDRA, DVOŘÁK  
ROKYCANOVA, 30  
PRAHA 3, 130 00  
TEL: 271 772 639  
FAX: 222 590 945  
EMAIL: bbd@bbd.cz  
HTTP: www.bbd.cz  
IČO: 26149788  
DIČ: CZ-26149788

KLEMPÍŘSKÉ VÝROBKY

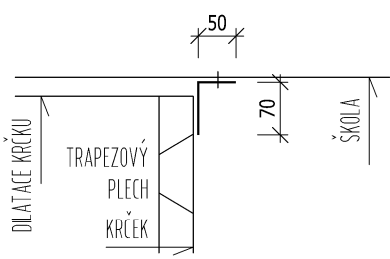
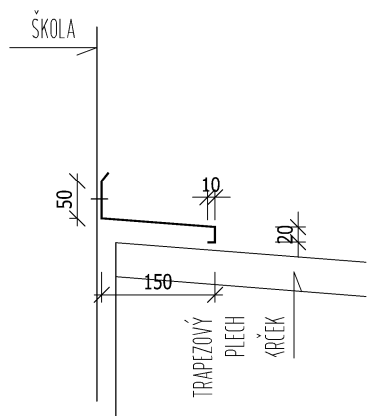
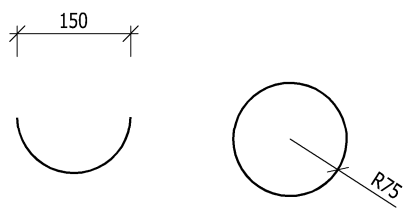
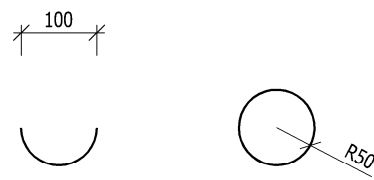
OZN	SCHEMA	L (mm)	ROZVINUTÁ ŠÍŘKA (mm)	POČET KS
KV 06		bm	120	18 bm
		<p>POPIS</p> <p>Oplechování krčku ke stěně školy - dilatační mezera</p> <p>oc. poplastovaný plech v odstínu stěny haly</p> <p>Hl. 0,6mm,</p>		
KV 07		7,5 bm	250	7,5 bm
		<p>POPIS</p> <p>Oplechování střešy krčku ke stěně školy</p> <p>oc. poplastovaný plech v odstínu stěny haly</p> <p>Hl. 0,6mm,</p> <p>část plechu ke střeše v trapezové profilaci.. dotěsnit..</p>		
KV 08		<p>ŽLAB - 58 bm, SVOD 15bm</p>		
		<p>POPIS</p> <p>Okapový žlab a svody pro odvodnění haly</p> <p>oc. poplastovaný plech v odstínu stěny haly</p> <p>Hl. 0,6mm,</p> <p>kompletní systém vč. háků, tvarovek, kolen a kotlíkových vpustí</p>		
KV 09		<p>ŽLAB - 6 bm, SVOD 6bm</p>		
		<p>POPIS</p> <p>Okapový žlab a svody pro odvodnění haly</p> <p>oc. poplastovaný plech v odstínu stěny haly</p> <p>Hl. 0,6mm,</p> <p>kompletní systém vč. háků, tvarovek, kolen a kotlíkových vpustí</p>		

NÁZEV AKCE:  
STUPEŇ  
VYPRACOVAL:

TĚLOCVIČNA ŽS A MŠ SLAPY  
DOKUMENTACE K PŘEVODĚNÍ STAVBY  
Ing. Jan Macourek



REVIZE: 00  
DATUM: 05/2016



PROJEKTOVA KANCELAR  
BEJČEK BIZTRA DVOŘÁK  
ROKYČANOVA 30  
PRAHA 3, 130 00  
TEL: 271 772 639  
FAX: 222 590 945  
EMAIL: bbd@bbd.cz  
HTTP: www.bbd.cz  
IČO: 26149788  
DIČ: CZ-26149788

+0,000 = 248,200 m.n.m.

VÝŠKOPISNÝ SYSTÉM: B.P.V.

GP:		KOOPERANT:		AUTORIZAČNÍ RAZÍTKO:			
 <p>PROJEKTOVÁ KANCELÁŘ BEJČEK BIZDRA DVOŘÁK ROKYCANOVA 30 PRAHA 3, 130 00</p> <p>TEL: 271 772 639 FAX: 222 590 945 EMAIL: bbd@bbd.cz HTTP: www.bbd.cz IČO: 26149788 DIČ: CZ-26149788</p>							
ZADAVATEL:							
		Obecní úřad Slapy Slapy 72					
AKCE:							
TĚLOCVIČNA ZŠ A MŠ							
PROJEKTOVÝ STUPEŇ:							
DOKUMENTACE PRO PROVEDENÍ STAVBY							
HIP:		ING. PETR DVOŘÁK		DATUM: 05/2016			
ZODPOVĚDNÝ PROJEKTANT:		ING. PETR DVOŘÁK		ZAKÁZKA Č.: 30/2015			
VYPRACOVAL:		ING. JAN MACOUREK		MĚŘÍTKO: -			
PROFESE:				ČÁST:		ČÍSLO PARÉ:	
ARCHITEKTONICKO - STAVEBNÍ ŘEŠENÍ				D.1.1			
VÝKRES:				Č.V.:			
KNIHA ZÁMEČNICKÝCH VÝROBKŮ				ZAM			

ZV  
01a

ZÁBRADLÍ VNITŘNÍHO SCHODIŠTĚ  
zábradlí výstupního ramene uprostřed schodiště

1x

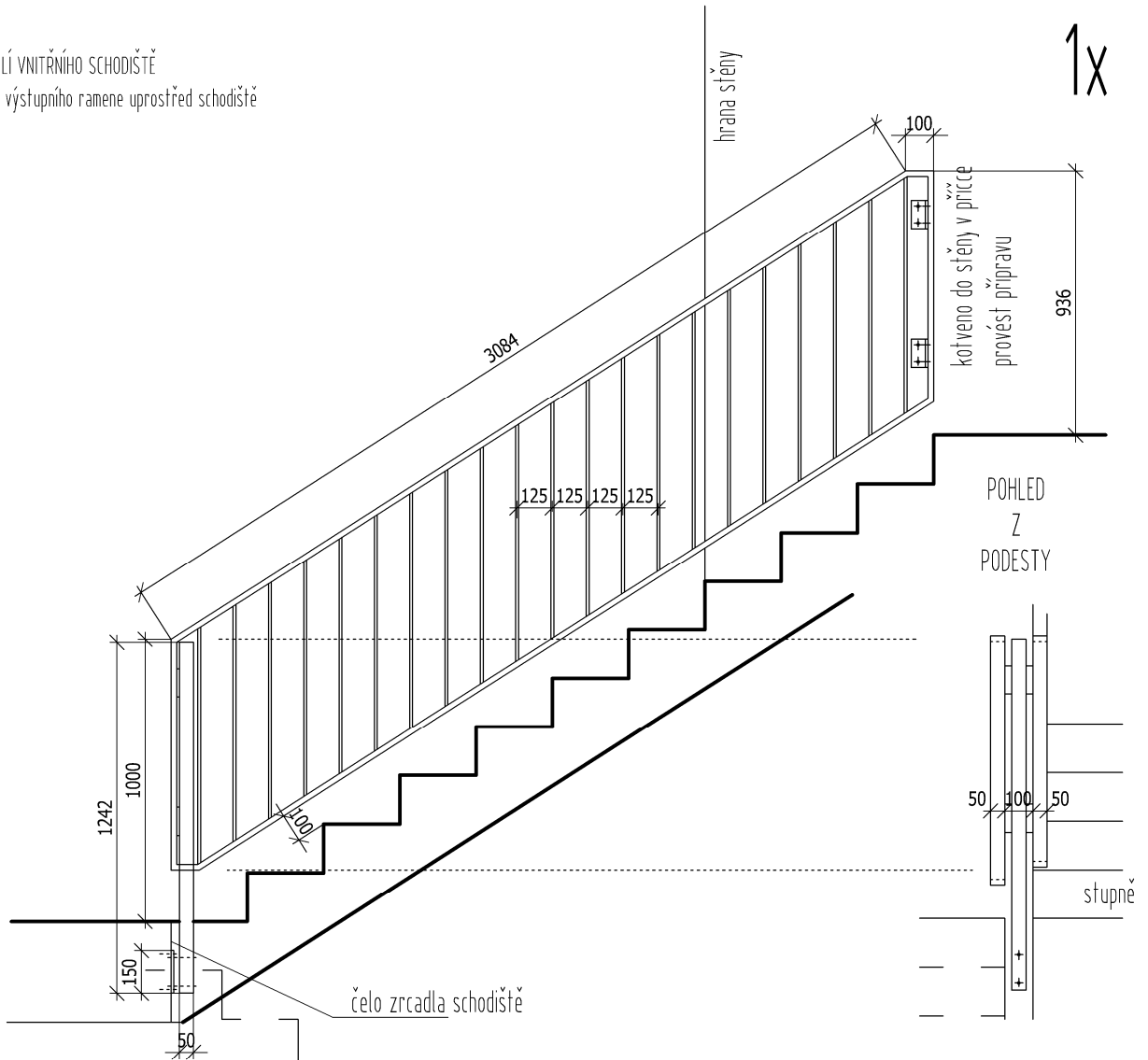

POPIS

Zábradlí hlavního vnitřního schodiště

madlo pásovina 20/50

výplň pásovina 10/30 na střed

sloupek je společný pro obě části u zrcadla schodiště

kotveno pomocí L profilů tl. 10mm rozměr dle výkresů

POVRCHOVÁ ÚPRAVA:

celkově žárově zinkováno, na místě spojováno šroubováním nerezavějícími šrouby

POZNÁMKA:

ve výrobní dokumentaci revidovat dimenze prvků, případně upravit

úpravy konzultovat s projektantem

ZV  
01bZÁBRADLÍ VNITŘNÍHO SCHODIŠTĚ  
zábradlí výstupního ramene u stěny

1x

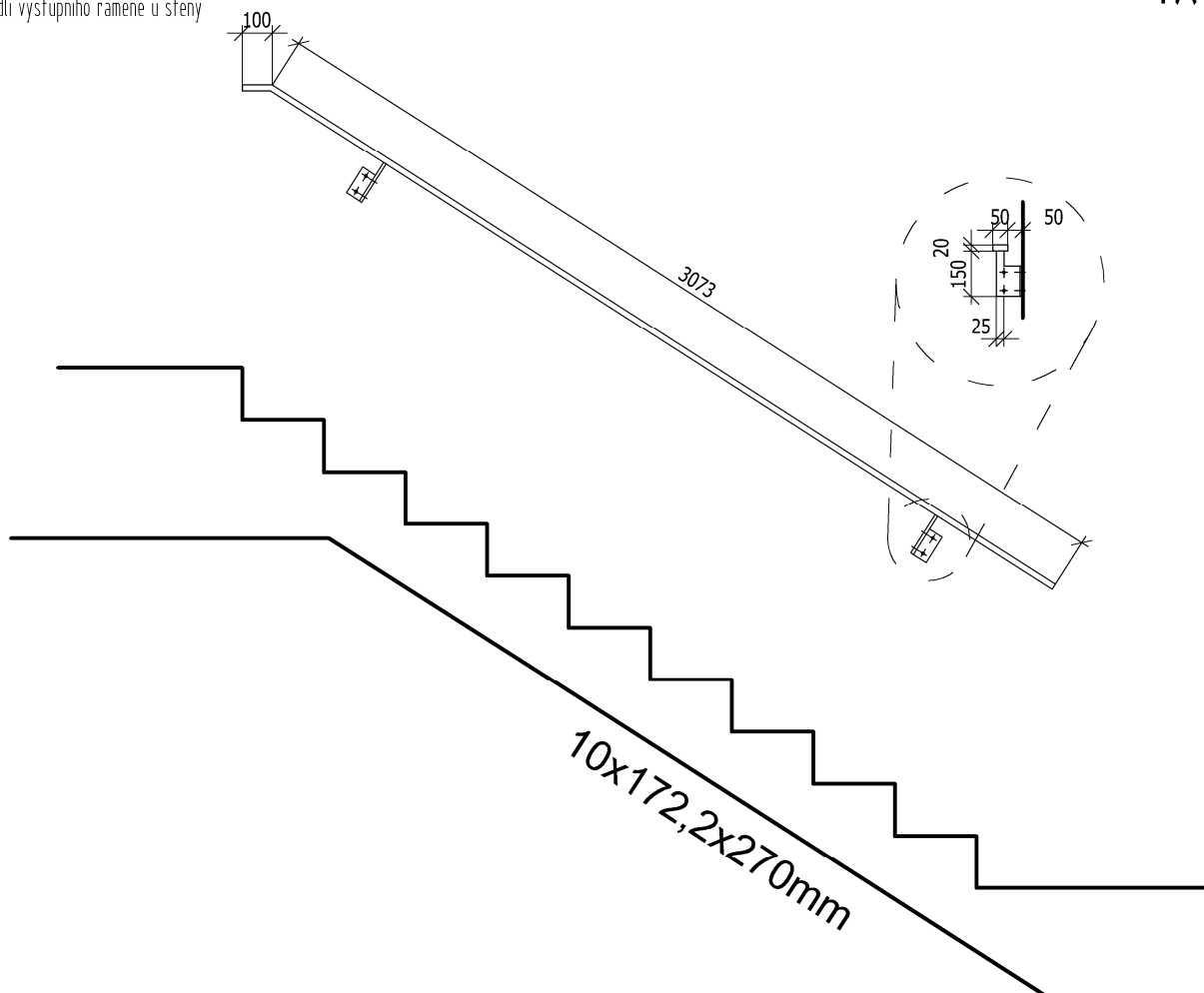
POPIS

Zábradlí hlavního vnitřního schodiště

madlo pásovina 20/50

kotveno pomocí L profilů tl. 10mm rozměr dle výkresů

POVRCHOVÁ ÚPRAVA:

celkově žárově zinkováno, na místě spojováno šroubováním nerezavějícími šrouby

POZNÁMKA:

ve výrobní dokumentaci revidovat dimenze prvků, případně upravit

úpravy konzultovat s projektantem

NÁZEV AKCE:  
STUPEŇ  
VYPRACOVAL:TĚLOCVIČNA ŽS A MŠ SLAPY  
DOKUMENTACE K PROVEDENÍ STAVBY  
Ing. Jan MacourekREVIZE: 00  
DATUM: 05/2016
 PROJEKTOVÁ KANCELÁŘ  
 BĚŽECKÝ BUZDRA DVŮRAK  
 ROKYCANOVA 30  
 PRAHA 3, 130 00  
 TEL: 271 772 639  
 FAX: 222 590 940  
 EMAIL: info@bbd.cz  
 HTTP: www.bbd.cz  
 IČO: 26149788  
 DIČ: CZ-26149788

ZV  
01cZÁBRADLÍ VNITŘNÍHO SCHODIŠTĚ  
zábradlí výstupního ramene uprostřed schodištěPOHLED  
Z  
PODESTY

1x

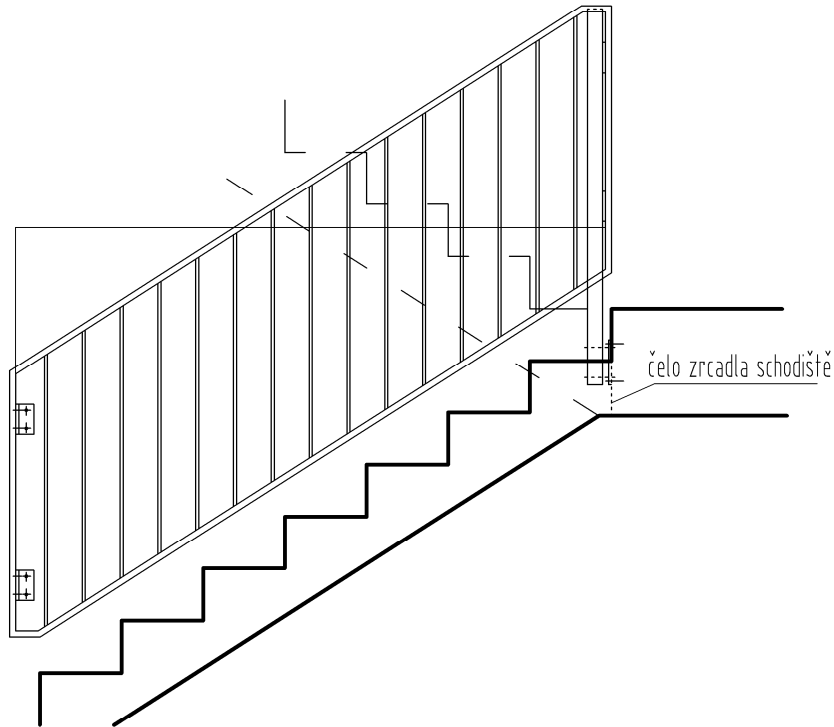
POPIS

Zábradlí hlavního vnitřního schodiště

madlo pásovina 20/50

výplň pásovina 10/30 na střed

sloupek je společný pro obě části u zrcadla schodiště

kotveno pomocí L profilů tl. 10mm rozměr dle výkresů

POVRCHOVÁ ÚPRAVA:

celkově žárově zinkováno, na místě spojováno šroubováním nerezavějícími šrouby

POZNÁMKA:

ve výrobní dokumentaci revidovat dimenze prvků, případně upravit

úpravy konzultovat s projektantem

NÁZEV AKCE:  
STUPEŇ  
VYPRACOVAL:TĚLOCVIČNA ŽS A MŠ SLAPY  
DOKUMENTACE K PŘEVODĚNÍ STAVBY  
Ing. Jan MacourekREVIZE: 00  
DATUM: 05/2016PROJEKTOVÁ KANCELÁŘ  
BEJČEK, BIZDRA, DVOŘÁK  
ROKYCANOVA 30  
PRAHA 3, 130 00  
TEL: 271 772 639  
FAX: 222 590 945  
EMAIL: bbd@bbd.cz  
HTTP: www.bbd.cz  
IČO: 26149788  
DIČ: CZ-26149788

ZV  
01dZÁBRADLÍ VNITŘNÍHO SCHODIŠTĚ  
zábradlí výstupního ramene u stěny

1x

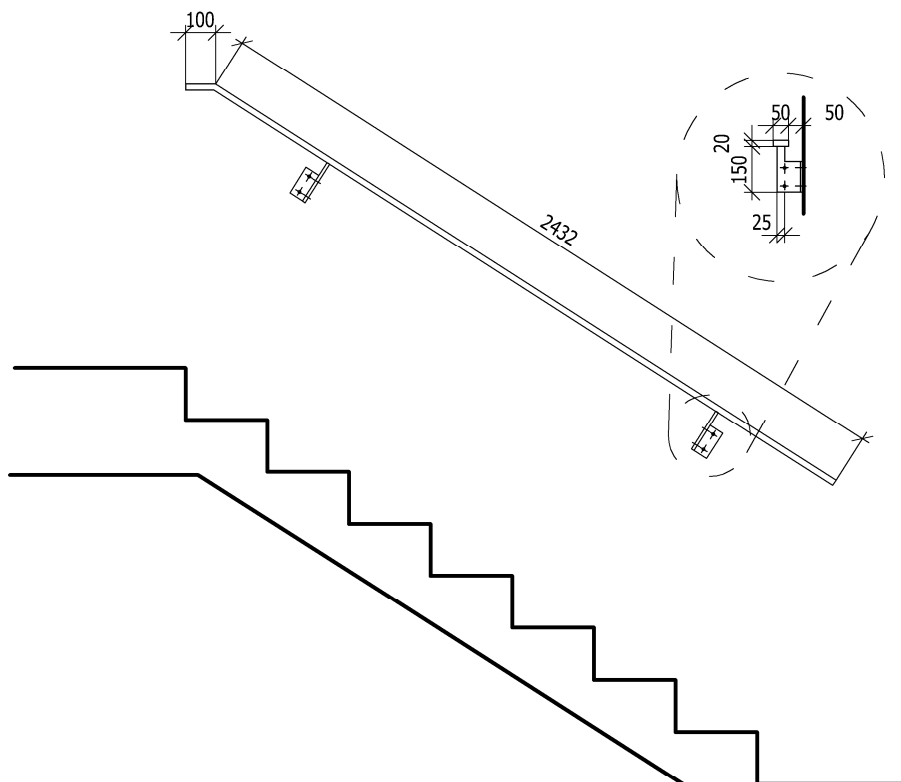
POPIS

Zábradlí hlavního vnitřního schodiště

madlo pásovina 20/50

kotveno pomocí L profilů tl. 10mm rozměr dle výkresů

POVRCHOVÁ ÚPRAVA:

celkově žárově zinkováno, na místě spojováno šroubováním nerezavějícími šrouby

POZNÁMKA:

ve výrobní dokumentaci revidovat dimenze prvků, případně upravit

úpravy konzultovat s projektantem

NÁZEV AKCE:  
STUPEŇ  
VYPRACOVAL:TĚLOCVIČNA ŽŠ A MŠ SLAPY  
DOKUMENTACE K PROVEDENÍ STAVBY  
Ing. Jan MacourekREVIZE: 00  
DATUM: 05/2016PROJEKTOVÁ KANCELÁŘ  
BEJČEK BIZDRA DVOŘÁK  
ROKYCANOVA 30  
PRAHA 3, 130 00TEL: 271 772 639  
FAX: 222 590 945  
EMAIL: bbd@bbd.cz  
HTTP: www.bbd.cz  
IČO: 26149788  
DIČ: CZ-26149788



ZV  
02

ZÁBRADLÍ VENKOVNÍHO SCHODIŠTĚ

2x  
ZRCADLOVĚ OTOČNÉ

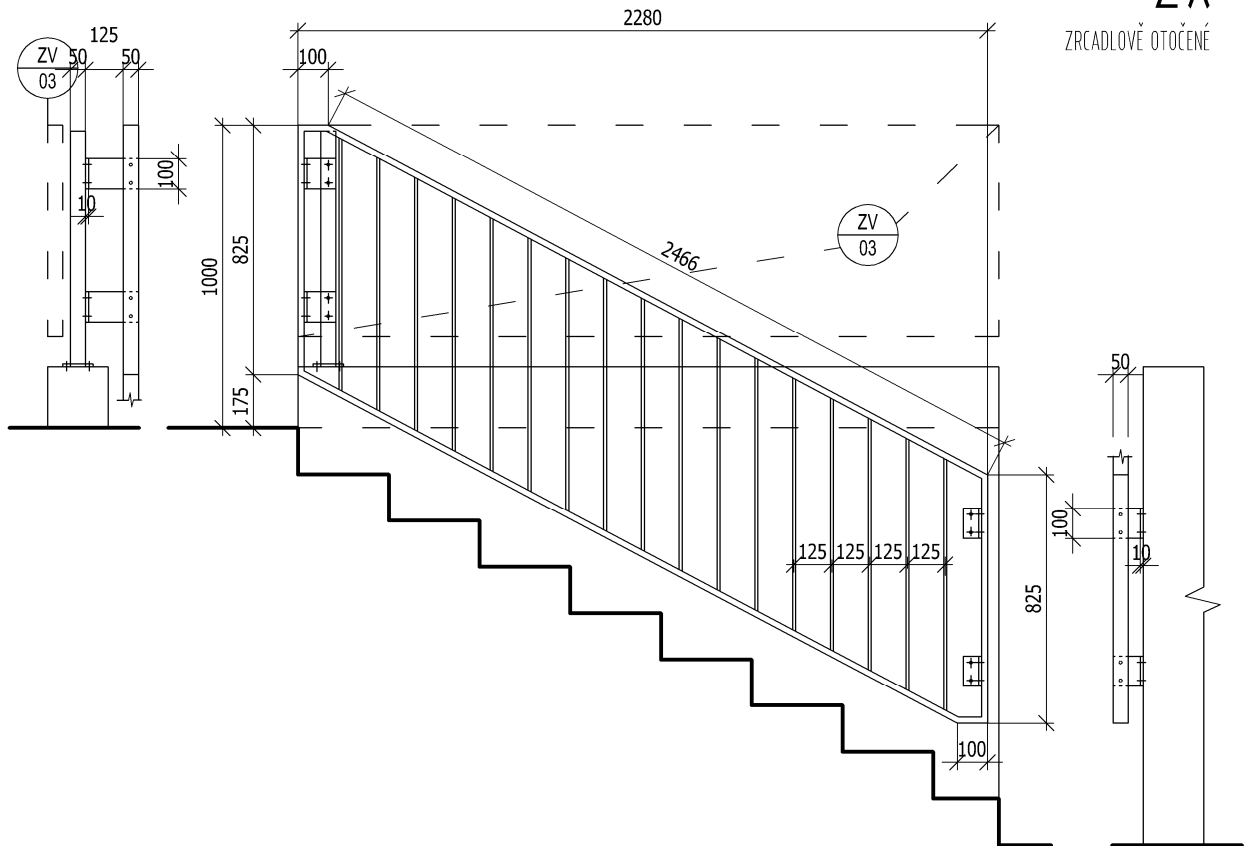

POPIS

Zábradlí venkovního schodiště

madlo pásovina 20/50

výplň pásovina 10/30 na střed

sloupek je součástí ZV 03

kotveno pomocí L profilů tl. 10mm rozměr dle výkresů

POVRCHOVÁ ÚPRAVA:

celkově žárově zinkováno, na místě spojováno šroubováním nerezavějícími šrouby

POZNÁMKA:

ve výrobní dokumentaci revidovat dimenze prvků, případně upravit

úpravy konzultovat s projektantem

ZV  
03

VENKOVNÍ ZÁBRADLÍ

2x  
ZRCADLOVĚ OTOČNÉ

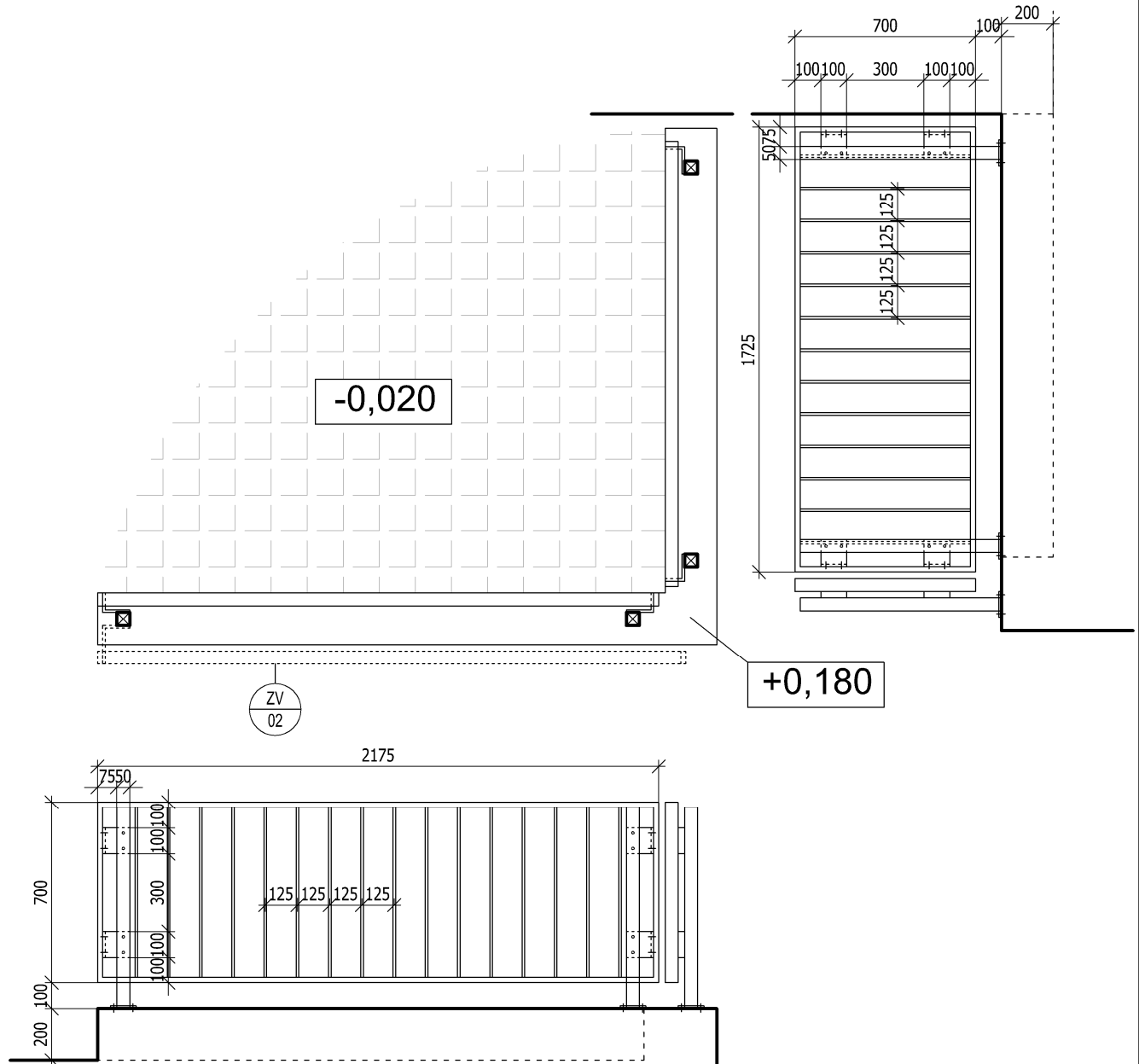

POPIS

Zábradlí venkovního schodiště

madlo pásovina 20/50

výplň pásovina 10/30 na střed

sloupek Jackel 50/50/4

kotveno pomocí L profilů tl. 10mm rozměr dle výkresů

POVRCHOVÁ ÚPRAVA:

celkově žárově zinkováno, na místě spojováno šroubováním nerezavějícími šrouby

POZNÁMKA:

ve výrobní dokumentaci revidovat dimenze prvků, případně upravit  
úpravy konzultovat s projektantem

ZV  
04

VENKOVNÍ ZÁBRADLÍ

1x

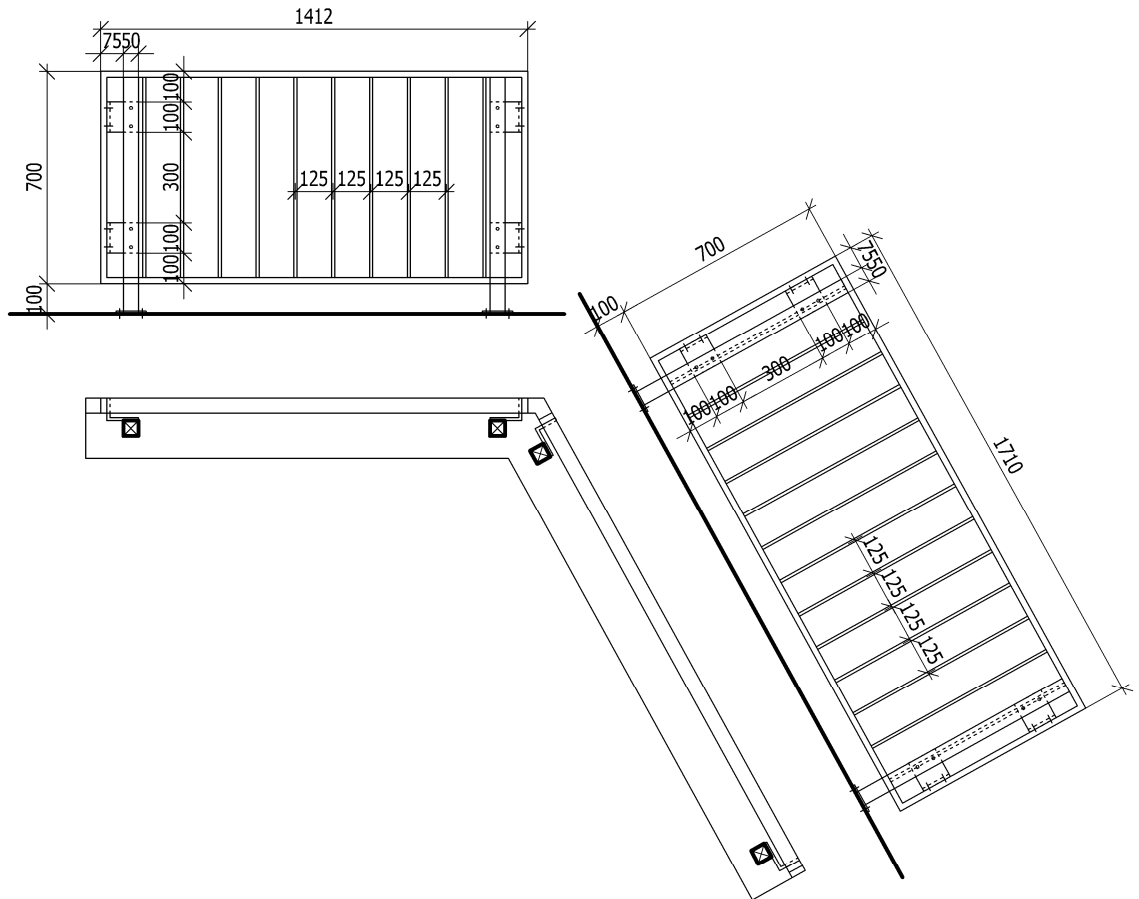

POPIS

Zábradlí venkovního schodiště

madlo pásovina 20/50

výplň pásovina 10/30 na střed

sloupek Jackel 50/50/4

kotveno pomocí L profilů tl. 10mm rozměr dle výkresů

POVRCHOVÁ ÚPRAVA:

celkově žárově zinkováno, na místě spojováno šroubováním nerezavějícími šrouby

POZNÁMKA:

ve výrobní dokumentaci revidovat dimenze prvků, případně upravit  
úpravy konzultovat s projektantem

OZN

SCHEMA

POČET KS:

ZV  
05

OCHRANA OKEN V TĚI OCVIČNĚ

8x

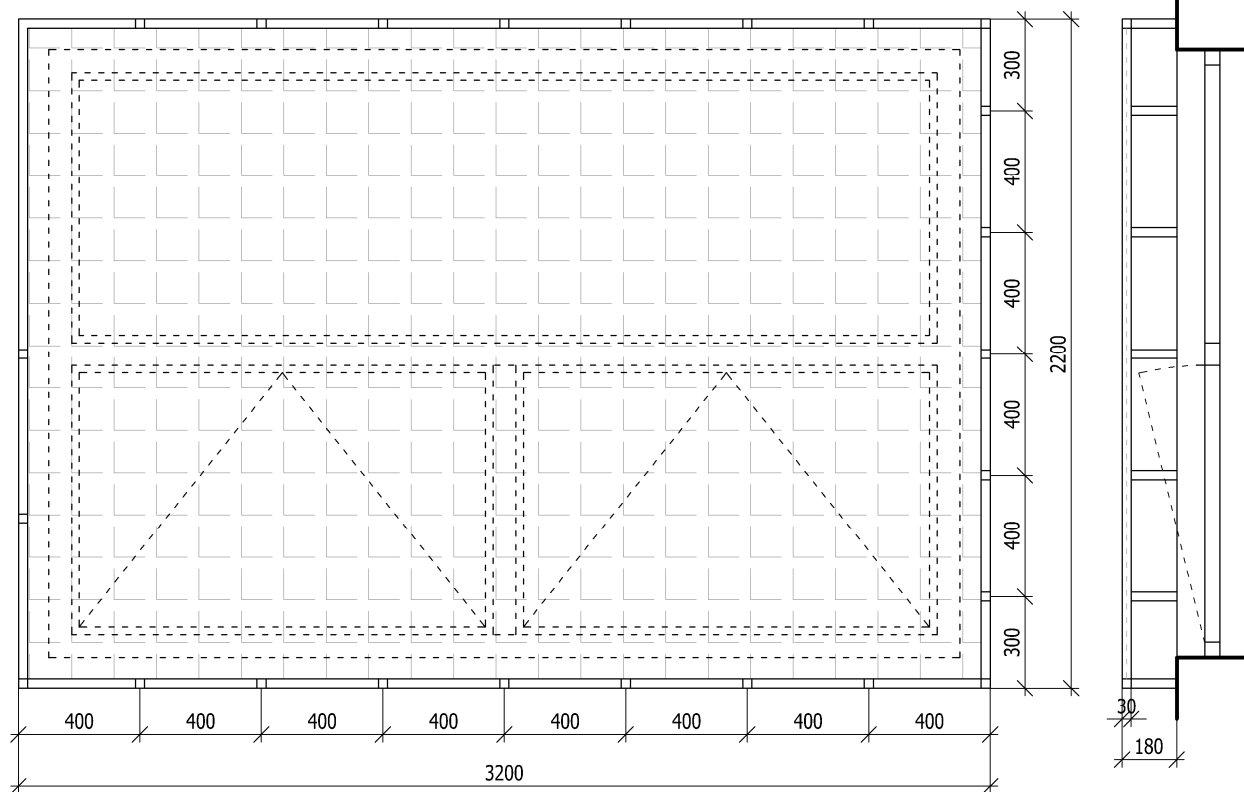

POPIS

Ochrana oken proti poškození

rám Jackel 30/30/3

výplň svařované pletivo z drátu Ø 3mm na střed

kotvení v pravidelných vzdálenostech - 24ks

kotveno do trapézového plechu haly samořeznými šrouby

POVRCHOVÁ ÚPRAVA:

celkově žárově zinkováno, na místě spojováno šroubováním nerezavějícími šrouby

POZNÁMKA:

odsadit aby bylo zajištěno otevření oken- předpoklad 150

ve výrobní dokumentaci revidovat dimenze prvků, případně upravit

úpravy konzultovat s projektantem

NÁZEV AKCE:  
STUPĚN  
VYPRACOVAL:

TELOCVIČNA ŽS A MŠ SLAPY  
DOKUMENTACE K PROVEDENÍ STAVBY  
Ing. Jan Macourek

REVIZE: 00  
DATUM: 05/2016



PROJEKTOVÁ KANCELÁŘ  
BĚŽEK BĚŽKA DVORÁK  
ROKYCANOVÁ 30  
PRAHA 3, 130 00  
TEL: 271 772 639  
FAX: 222 590 945  
EMAIL: bb@bbd.cz  
HTTP: www.bbd.cz  
IČO: 26149788  
DIČ: CZ-26149788

ZV  
06

OCHRANA OKEN V TĚLOCVIČNĚ

2x

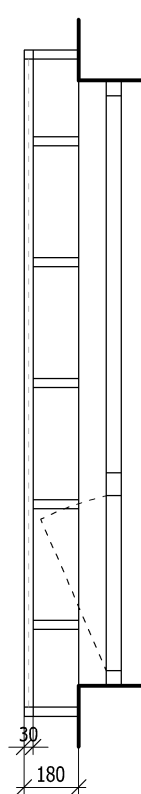
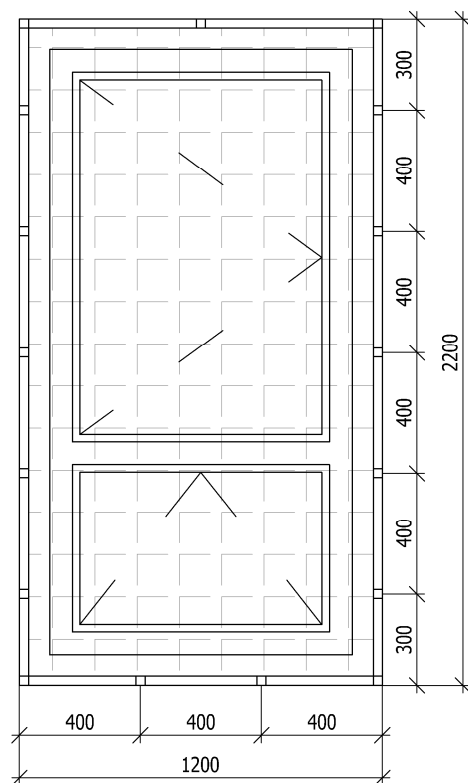

POPIS

Ochrana oken proti poškození

rám Jackel 30/30/3

výplň svařované pleťivo z drátu  $\varnothing$  3mm na střed

kotvení v pravidelných vzdálenostech - 24ks

kotveno do trapézového plechu haly samořeznými šrouby

POVRCHOVÁ ÚPRAVA:

celkově žárově zinkováno, na místě spojováno šroubováním nerezavějícími šrouby

POZNÁMKA:



odsadit aby bylo zajištěno otevření oken- předpoklad 150

ve výrobní dokumentaci revidovat dimenze prvků, případně upravit

úpravy konzultovat s projektantem

+0,000 = 248,200 m.n.m.

VÝŠKOPISNÝ SYSTÉM: B.P.V.

GP:		KOOPERANT:		AUTORIZAČNÍ RAZÍTKO:			
		PROJEKTOVÁ KANCELÁŘ BEJČEK BIZDRA DVOŘÁK ROKYCANOVA 30 PRAHA 3, 130 00 TEL: 271 772 639 FAX: 222 590 945 EMAIL: bbd@bbd.cz HTTP: www.bbd.cz IČO: 26149788 DIČ: CZ-26149788					
ZADAVATEL:							
		Obecní úřad Slapy Slapy 72					
AKCE:							
TĚLOCVIČNA ZŠ A MŠ							
PROJEKTOVÝ STUPEŇ:							
DOKUMENTACE PRO PROVEDENÍ STAVBY							
HIP:		ING. PETR DVOŘÁK		DATUM: 05/2016			
ZODPOVĚDNÝ PROJEKTANT:		ING. PETR DVOŘÁK		ZAKÁZKA Č.: 30/2015			
VYPRACOVAL:		ING. JAN MACOUREK		MĚŘÍTKO: -			
PROFESE:				ČÁST:		ČÍSLO PARÉ:	
ARCHITEKTONICKO - STAVEBNÍ ŘEŠENÍ				D.1.1			
VÝKRES:				Č.V.:			
KNIHA TRUHLÁŘSKÝCH VÝROBKŮ				TRU			

OZN

SCHEMA

POČET KS:

TV  
01

PŘEZOUVACÍ LAVIČKA

1x

POPIS

Švédská lavička

délka 3m, výška 30cm

horní deska překližka 250/30mm

POVRCHOVÁ ÚPRAVA:

hotový výrobek - úprava dle výrobce

TV  
02

SKLOPNÁ DŘEVĚNÁ STĚNA

1x

POPIS

Na míru zhotovená otočná stěna

deska DTD s povrchem CPL

v barvě okolních dveří

šířka 1000mm, výška 2030mm (DO VÝŠKY OSTATNÍCH DVEŘÍ), tl. 36mm

DTD desky s povrchem z CPL laminátu, ABS hrana

kotveno ke stěně, panty s aretací v otevřené a zavřené poloze

POVRCHOVÁ ÚPRAVA:

Laminát CPL, barva bude vybrána z předložených vzorků

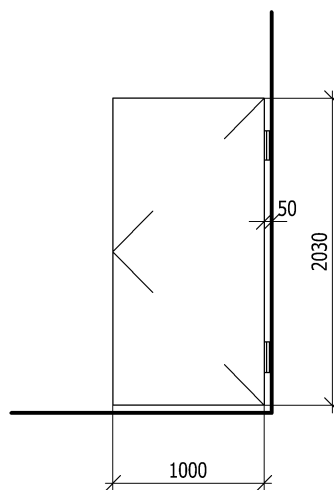

TV  
03

BOTNÍK

1x

POPIS

Na míru zhotovený botník z lamina

šířka 1962mm, výška 1644mm, hloubka 400mm

DTD desky s povrchem z laminátu, ABS hrana

rektifikační nožičky, kotveno ke stěně

POVRCHOVÁ ÚPRAVA:

Laminát, barva bude vybrána z předložených vzorků

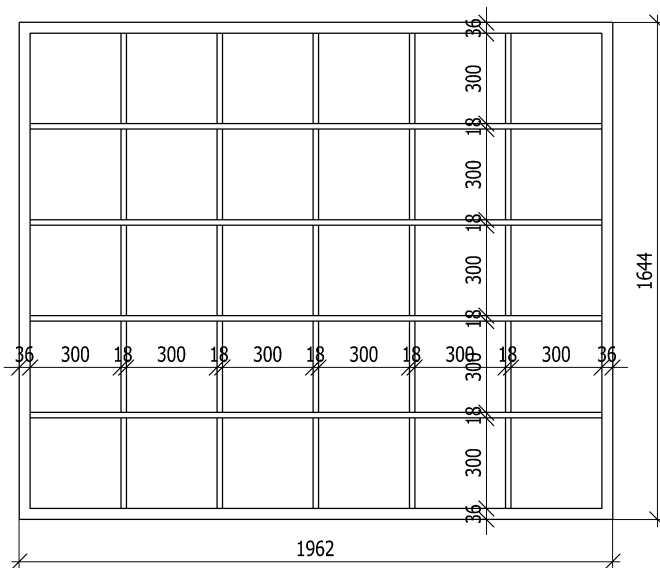

NÁZEV AKCE:  
STUPEŇ  
VYPRACOVAL:

TĚLOCVIČNA ŽS A MŠ SLAPY  
DOKUMENTACE K PŘEVODĚNÍ STAVBY  
Ing. Jan Macourek

REVIZE: 00  
DATUM: 05/2016



PROJEKTOVÁ KANCELÁŘ  
BEŽECKÝ BUZDRA DVŮRAK  
ROKÝTANŮVA 30  
PRAHA 3, 130 00  
TEL: 271 772 639  
FAX: 222 590 945  
EMAIL: bbd@bbd.cz  
HTTP: www.bbd.cz  
IČO: 26149788  
DIČ: CZ-26149788

OZN SCHEMA POČET KS:

TV  
04

SVAČINOVÁ KUCHYŇKA

1x

POPIS

Na míru zhotovená kuchyňka  
 korpus lamino, dvířka lamino s ABS hranou  
 barva bílá, dvířka šedá, bude vybráno v rámci AD

POVRCHOVÁ ÚPRAVA:

lamino, ABS hrana  
 úchytky nerez mat

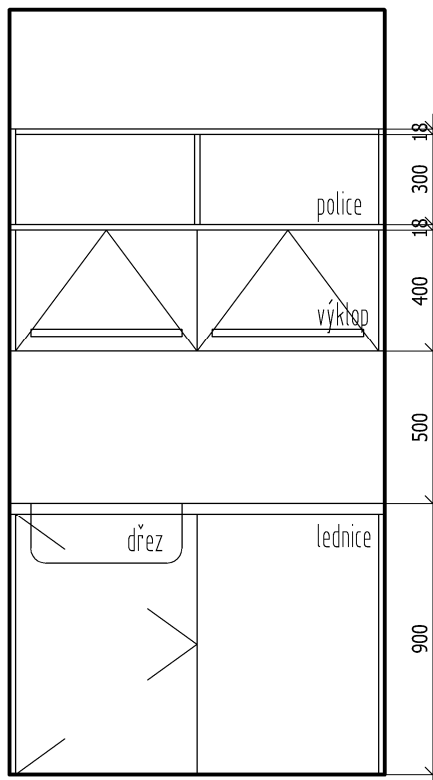

TV  
05

ŠATNÍ SKŘÍŇKY

18x

POPIS

šatní skříňky dělené- typový výrobek  
 s lavičkou  
 18ks  
 Dřevěná konstrukce s povrchem CPL  
 barva bude vybrána dle sortimentu  
 dodavatele v rámci AD

